

お願いとご注意

— 重要なお知らせ —

Redmi Note 10T

お買い上げ品の確認

このたびは、「Redmi Note 10T」をお買い上げいただき、まことにありがとうございます。

■ Redmi Note 10T本体 ■ ソフトケース（試供品）

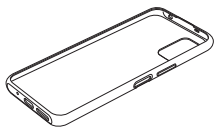
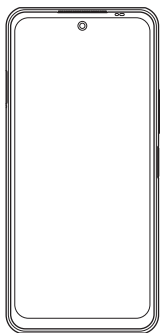

■ SIM取り出し用ピン（試供品）



■ クイックスタート ■ お願いとご注意（本書）

- 本機【Redmi Note 10T】のモデル番号は【A101XM】です。
- 本書ではmicroSDHCカードおよびmicroSDXCカード（microSDカードを含む）を、以降「SDカード」と記載いたします。
- その他のオプション品につきましては、お問い合わせ先（→P.46）までご連絡ください。

マナーとルールを守り安全に使用しましょう

本機を使用する場合は、周囲の方の迷惑にならないように注意しましょう。

また、お読みになった後は本書を大切に保管してください。

こんな使いかたはやめましょう

本機をご利用になるときに、誤った使いかたをすると、けがや故障の原因となります。



分解・改造

分解や改造をしないでください。



水濡れ

手や本機が濡れている状態で、SIMカード/SDカードトレイの開閉はしないでください。



外部接続端子の接触禁止

外部接続端子に金属などを触れさせないようにしてください。



指定品以外の使用

本機に使用する機器は、当社の指定品以外のものは使用しないでください。



加熱の禁止

電子レンジなどの加熱調理機器や高圧容器に本機を入れて加熱しないでください。



運転中

自動車運転中のご使用は危険なため、法律で禁止されています。車を安全なところに停車させてからご使用ください。

こんな場所では電源を切りましょう

■ 航空機内

運航の安全に支障をきたす可能性があります（航空機内では、航空会社の指示に従い、適切にご使用ください）。

■ 病院内

病院など医療機関が個々に使用禁止、持ち込み禁止などの場所を定めている場合は、その医療機関の指示に従いましょう。

■ 混雑した場所など

植込み型心臓ペースメーカーおよび植込み型除細動器を装着した方が近くにいる可能性があります。植込み型心臓ペースメーカーおよび植込み型除細動器に悪影響を与える恐れがありますので、事前に本機の通信機能が使用できない状態（例：機内モード）に切り替えるか、または電源をお切りください。

■ 映画館・劇場・美術館など公共の場所

静かにすべき公共の場所で本機を使用すると、周囲の方への迷惑になります。

マナーを守るための便利な機能

サイレントモード

電話がかかってきたときなど、着信音が鳴らないようにします。

留守番電話サービス

圏外時や電話を受けられないとき、留守番電話センターで伝言をお預かりします。

各部の名称／キーのはたらき

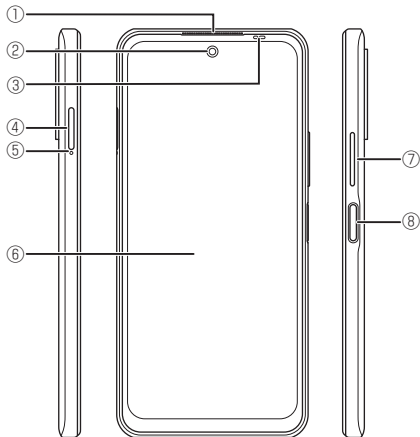

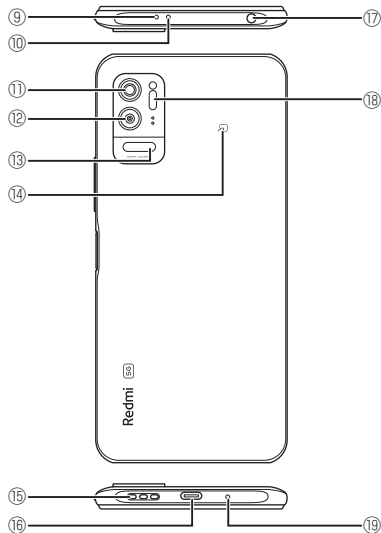

- ① 受話口／スピーカー
- ② フロントカメラ
- ③ 近接／光センサー
- ④ SIMカード／SDカードトレイ
- ⑤ トレイ取り出し穴
- ⑥ ディスプレイ（タッチパネル）
- ⑦ 音量キー
- ⑧ 電源キー／指紋認識センサー
長押しで電源ON/OFFを行います。
画面消灯／点灯を行います。
画面消灯／点灯を行います。
指紋認証による、ロック画面のロック解除に利用します。



- ⑨ セカンドマイク
- ⑩ 赤外線センサー
- ⑪ プライマリカメラ
- ⑫ 深度カメラ
- ⑬ 光センサー
- ⑭ NFC位置
- ⑮ スピーカー
- ⑯ USB Type-C®接続端子
- ⑰ イヤホンマイク接続端子
- ⑱ フラッシュ/ライト
- ⑲ 送話口/マイク

安全上のご注意

- ご使用前に、この「安全上のご注意」をよくお読みの上、正しくお使いください。また、お読みになった後は大切に保管してください。
- ここに示した注意事項は、お使いになる人や、他人への危害、財産への損害を未然に防ぐための内容を記載していますので、必ずお守りください。
- 次の表示の区分は、表示内容を守らず、誤った使用をした場合に生じる危害や損害の程度を説明しています。



 危険	この表示は、取り扱いを誤った場合、「死亡または重傷 ^{※1} を負う危険が切迫して生じることが想定される」内容です。
 警告	この表示は、取り扱いを誤った場合、「死亡または重傷 ^{※1} を負う可能性が想定される」内容です。
 注意	この表示は、取り扱いを誤った場合、「軽傷 ^{※2} を負う可能性が想定される場合および物的損害 ^{※3} の発生が想定される」内容です。



※1 重傷：失明・けが・やけど（高温・低温）・感電・骨折・中毒などで後遺症が残るもの、および治療に入院・長期の通院を要するものを指します。

※2 軽傷：治療に入院や長期の通院を要さない、けが・やけど（高温・低温）・感電などを指します。

※3 物的損害：家屋・家財および家畜・ペットなどにかかわる拡大損害を指します。

禁止・強制の絵表示の説明

 禁止	禁止（してはいけないこと）を示す記号です。
 分解禁止	分解してはいけないことを示す記号です。
 水濡れ禁止	水がかかる場所で使用したり、水に濡らしたりしてはいけないことを示す記号です。

 <p>濡れ手禁止</p>	濡れた手で扱ってはいけないことを示す記号です。
 <p>指示</p>	指示に基づく行為の強制（必ず実行していただくこと）を示す記号です。
 <p>電源プラグを抜く</p>	電源プラグをコンセントから抜いていただくことを示す記号です。

本機、SIMカード、SIM取り出し用ピン（試供品）、ソフトケース（試供品）の取り扱いについて（共通）

⚠ 危険



禁止

高温になる場所や熱のこもりやすい場所（火のそば、暖房器具のそば、こたつや布団の中、直射日光の当たる場所、炎天下の車内など）で使用、保管、放置しないでください。

火災、やけど、けが、感電などの原因となります。



禁止

電子レンジ、IH調理器などの加熱調理器、圧力釜などの高圧容器に入れたり、近くに置いたりしないでください。

火災、やけど、けが、感電などの原因となります。



禁止

砂や土、泥を掛けたり、直に置いたりしないでください。また、砂などが付着した手で触れないでください。

火災、やけど、けが、感電などの原因となります。



禁止

水などの液体（飲料水、汗、海水、ペットの尿など）で濡れた状態では、充電しないでください。

また、風呂場などの水に触れる場所では、充電しないでください。

火災、やけど、けが、感電などの原因となります。



禁止

本機に強い圧力を加えたり、折損させたりしないでください。特に衣類のポケットに入れて持ち運ぶ場合は、ぶつけたり、物に挟んだりしないでください。

内蔵電池の破損により、火災、やけど、けがなどの原因となります。

※ ご注意いただきたい例

- ・スポンやスカートのポケットに入れた状態で座ったり、しゃがんだりする
- ・上着のポケットに入れた状態で、扉や自動車のドアに挟む
- ・ソファやベッド、布団など柔らかい物の上や、床の上で踏みつける
- ・電車やバスなどの座席シートに挟み込む



分解禁止

分解、改造をしないでください。

火災、やけど、けが、感電などの原因となります。



禁止

本機の内蔵電池を取り外そうとしないでください。

火災、やけど、けがなどの原因となります。



禁止

本機の背面カバーは取り外せません。取り外そうとしないでください。

火災、やけど、けがなどの原因となります。



水濡れ禁止

水などの液体（飲料水、汗、海水、ペットの尿など）で濡らさないでください。

火災、やけど、けが、感電などの原因となります。



水濡れ禁止

充電端子やUSB Type-C接続端子、イヤホンマイク接続端子に水などの液体（飲料水、汗、海水、ペットの尿など）を入れないでください。

火災、やけど、けが、感電などの原因となります。



指示

オプション品は、ソフトバンクが指定したものを使用してください。

指定以外のものを使用すると、火災、やけど、けが、感電などの原因となります。

⚠ 警告



禁止

落下させる、踏みつける、投げつけるなど強い力や衝撃、振動を与えないでください。

火災、やけど、けが、感電などの原因となります。



禁止

充電端子やUSB Type-C接続端子、イヤホンマイク接続端子に導電性異物（金属片、鉛筆の芯など）を接触させたり、ほこりが内部に入ったりしないようにしてください。

火災、やけど、けが、感電などの原因となります。



禁止

使用中や充電中に、布団などで覆ったり、包んだりしないでください。

火災、やけどなどの原因となります。



水濡れ禁止

お手入れの際は、消毒液や水分が隙間、接続端子、送話口／マイク、受話口／スピーカー部に入らないようにしてください。

本端末の破損により、けが、感電などの原因となります。



指示

所定の充電時間を超えても充電が完了しない場合は、充電を中止してください。

過充電などにより、火災、やけど、けがなどの原因となります。



指示

可燃性ガスが発生する可能性のある場所や粉塵が発生する場所に立ち入る場合は、必ず事前に本機の電源を切り、充電をしている場合は中止してください。

可燃性ガスなどへの引火により爆発や火災などの原因となります。



指示

ガソリンスタンド構内などでの使用については、各施設の指示に従ってください。

ガソリンスタンド構内などでは充電をしないでください。また、ガソリンスタンド構内などでご使用になる際は落などにご注意し、特に給油中は使用しないでください。可燃性ガスなどへの引火により爆発や火災などの原因となります。



指示

使用中、充電中、保管中に、異臭、異音、発煙、発熱、変色、変形などの異常がみられた場合は安全に注意し、次の作業を行ってください。

- 電源プラグをコンセントから抜く。
 - 本機の電源を切る。
- 上記の作業を行わないと、火災、やけど、けが、感電などの原因となります。

⚠ 注意



禁止

破損したまま使用しないでください。

火災、やけど、けがなどの原因となります。



禁止

ぐらついた台の上や傾いた場所など、不安定な場所には置かないでください。パイプレタ設定中は特にご注意ください。

落下して、けがなどの原因となります。



禁止

湿気やほこりの多い場所や高温になる場所での使用、保管はしないでください。

火災、やけど、感電などの原因となります。



禁止

子供が使用する場合は、保護者が取り扱いの方法を教え、誤った使いかたをさせないでください。

誤飲、けが、感電などの原因となります。



禁止

乳幼児の手の届く場所に置かないでください。

SIMカード／SDカードトレイやSIM取り出し用ピン（試作品）などの小さい部品の保管場所には特にご注意ください。

誤飲、けが、感電などの原因となります。



指示

本機を継続して使用される場合や充電中は温度が高くなる場合がありますのでご注意ください。また、衣類のポケットに入れたり、眠ってしまうなどして、意図せず継続して触れることがないようにご注意ください。

アプリ、通話、データ通信、動画視聴など、継続しての使用や充電中は、本機やACアダプタの温度が高くなる場合があります。温度の高い部分に直接継続して触れるとお客様の体質や体調によっては肌の赤みやゆみ、かぶれ、低温やけどなどの原因となります。

本機の取り扱いについて

⚠ 危険



禁止

火の中に投入したり、熱を加えたりしないでください。

火災、やけど、けがなどの原因となります。



禁止

鋭利なもの（釘など）を刺したり、硬いもの（ハンマーなど）で叩いたり、踏みつけたりするなど過度な力を加えないでください。

火災、やけど、けがなどの原因となります。



指示

本機内部の物質が目や口などに入った場合は、すぐにきれいな水で洗った後、ただちに医師の診療を受けてください。

本機内部の物質の影響により、失明や体調不良などの原因となります。

警告



禁止

フラッシュ／ライトの発光部を人の目に近づけて点灯、発光させないでください。特に、乳幼児に対しては十分に距離を離してください。

視力障害などの原因となります。また、目がくらんだり驚いたりしてけがなどの事故の原因となります。



禁止

自動車などの運転者に向けてフラッシュ／ライトを点灯、発光しないでください。

運転の妨げとなり、事故などの原因となります。



禁止

点滅を繰り返す画面を長時間見ないでください。

けいれんや意識喪失などの原因となります。



禁止

本機内のSIMカード／SDカードトレイの挿入口に水などの液体（飲料水、汗、海水、ベットの尿など）や金属片、燃えやすいものなどの異物を入れないでください。

また、SIMカードやSDカードの挿入場所や向きを間違えないでください。

火災、やけど、けが、感電などの原因となります。



禁止

カメラのレンズに直射日光などを長時間あてないでください。

レンズの集光作用により、火災、やけど、けがなどの原因となります。



指示

航空機へのご搭乗にあたり、本機の電源を切るか、機内モードに設定してください。

航空機内での使用については制限があるため、各航空会社の指示に従ってください。

また、自動的に電源が入る機能を設定している場合は、設定を解除してください。

電波により航空機の電子機器に悪影響を及ぼす原因となります。

なお、航空機内での使用において禁止行為をした場合、法令により罰せられることがあります。



指示

病院での使用については、各医療機関の指示に従ってください。

使用を禁止されている場所では、本機の電源を切ってください。

また、自動的に電源が入る機能を設定している場合は、設定を解除してください。

電波により電子機器や医用電気機器に悪影響を及ぼす原因となります。



指示

ハンズフリーに設定して通話するときや、大きな音で着信音が鳴っているとき、待ち受け中などは、必ず本機を耳から離してください。

また、イヤホンなどを本機に装着し、ゲームや動画・音楽再生などをする場合は、過度なボリュームに調節してください。

ハンズフリーに設定して通話すると、本機から大きな音が出ます。

待ち受け中であっても、突然の着信音やアラーム音が鳴動する場合があります。

大きな音を長時間連続して聞くと、難聴など耳への障害の原因となります。

また、音量が大きすぎると周囲の音が聞こえにくく、事故の原因となります。



指示

心臓の弱い方は、着信バイブレータ（振動）や着信音量の設定に注意してください。

突然の着信バイブレータ（振動）や着信音の鳴動に驚き、心臓に悪影響を及ぼす原因となります。



指示

医用電気機器などを装着している場合は、医用電気機器メーカーもしくは販売業者にて、電波による影響についてご確認ください。

電波により医用電気機器などに悪影響を及ぼす原因となります。



指示

高精度な制御や微弱な信号を取り扱う電子機器の近くでは、本機の電源を切ってください。

電波により電子機器が誤動作するなどの悪影響を及ぼす原因となります。

※ ご注意いただきたい電子機器の例
補聴器、植込み型心臓ペースメーカーおよび植込み型除細動器、その他の医用電気機器、その他の自動制御機器など。植込み型心臓ペースメーカーおよび植込み型除細動器、その他の医用電気機器をご使用になる方は、各医用電気機器メーカーもしくは販売業者に電波による影響についてご確認ください。



指示

ディスプレイ部やカメラのレンズを破損した際には、割れた部分や露出した本機の内部にご注意ください。破損部や露出部に触れると、やけど、けが、感電などの原因となります。



指示

内蔵電池が漏液したり、異臭がしたりするときは、ただちに使用をやめて火気から遠ざけてください。漏液した液体に引火し、発火、破裂などの原因となります。



指示

ベットなどが本機に噛みつかないようご注意ください。内蔵電池の発火、破裂、発熱、漏液により、火災、やけど、けがなどの原因となります。

⚠ 注意



禁止

モーションセンサーのご利用にあたっては、必ず周囲の安全を確認し、本機をしっかりと握り、必要以上に振り回さないでください。けがなどの事故の原因となります。



禁止

ディスプレイを破損し、内部の物質が漏れた場合は、顔や手などの皮膚や衣類などにつけないでください。目や皮膚への傷害などを起こす原因となります。内部の物質が目や口などに入った場合や、皮膚や衣類に付着した場合は、すぐにきれいな水で洗い流してください。また、目や口などに入った場合は、洗浄後ただちに医師の診療を受けてください。



禁止

一般のゴミと一緒に捨てないでください。火災、やけど、けがなどの原因となります。また、環境破壊の原因となります。不要となった本機は、ソフトバンクショップなど窓口にお持ちいただくか、回収を行っている市区町村の指示に従ってください。



禁止

内蔵電池内部の物質が漏れた場合は、顔や手などの皮膚や衣類などにつけないでください。目や皮膚への傷害などを起こす原因となります。内部の物質が目や口などに入った場合や、皮膚や衣類に付着した場合は、すぐにきれいな水で洗い流してください。また、目や口などに入った場合は、洗浄後ただちに医師の診療を受けてください。



禁止

SIMカードの取り外しの際は、指などの体の一部を傷つけないよう、SIM取り出し用ピン（試供品）の先端にご注意ください。SIM取り出し用ピン（試供品）の先端に触れると、けがなどの原因となります。



指示

自動車内で使用する場合、自動車メーカーもしくは販売業者に、電波による影響についてご確認の上ご使用ください。車種によっては、電波により車載電子機器に悪影響を及ぼす原因となりますので、その場合はただちに使用を中止してください。



指示

本機の使用により、皮膚に異状が生じた場合は、ただちに使用をやめ、医師の診療を受けてください。お客様の体質や体調によっては、かゆみ、かぶれ、湿疹などが生じることがあります。各箇所の材質については、「使用材料」(→P.19)を参照してください。



指示

本機の手話口/スピーカー部に磁気が発生する部品を使用しているため、金属片（カッターの刃やホチキスの針など）が付着していないことを確認してください。付着物により、けがなどの原因となります。



指示

ディスプレイを見る際は、十分明るい場所、ある程度の距離をとってください。暗い場所や近くで見ると視力低下などの原因となります。

ACアダプタ（オプション品）の取り扱いについて

⚠ 警告



禁止

ACアダプタ（オプション品）のコードが傷んだら使用しないでください。火災、やけど、感電などの原因となります。



禁止

雷が鳴り出したら、ACアダプタ（オプション品）には触れないでください。感電などの原因となります。



禁止

コンセントにつないだ状態で充電端子をショートさせないでください。また、充電端子に手や指など、体の一部を触れさせないでください。火災、やけど、感電などの原因となります。



禁止

ACアダプタ（オプション品）のコードの上に重いものをのせたり、引っ張るなど無理な力を加えたりしないでください。

火災、やけど、感電などの原因となります。



禁止

コンセントにACアダプタ（オプション品）を抜き差しするときは、金属類を接触させないでください。

火災、やけど、感電などの原因となります。



禁止

ACアダプタ（オプション品）に変圧器（海外旅行用のトラベルコンバーターなど）を使用しないでください。

発火、発熱、感電などの原因となります。



禁止

本機にACアダプタ（オプション品）を接続した状態で、接続部に無理な力を加えないでください。

火災、やけど、けが、感電などの原因となります。



濡れ手禁止

濡れた手でACアダプタ（オプション品）のコードや充電端子、電源プラグに触れないでください。

火災、やけど、感電などの原因となります。



指示

指定の電源、電圧で使用してください。

また、海外で充電する場合は、海外で使用可能なACアダプタで充電してください。

誤った電源、電圧で使用すると火災、やけど、感電などの原因となります。

ACアダプタ（オプション品）：AC100V（家庭用交流コンセントのみに接続すること）

海外で使用可能なACアダプタ：AC100V～240V（家庭用交流コンセントのみに接続すること）



指示

電源プラグについたほこりは、拭き取ってください。

ほこりが付着した状態で使用すると、火災、やけど、感電などの原因となります。



指示

ACアダプタ（オプション品）をコンセントに差し込むときは、確実に差し込んでください。

確実に差し込まないと、火災、やけど、感電などの原因となります。



指示

電源プラグをコンセントから抜く場合は、ACアダプタ（オプション品）のコードを引っ張るなど無理な力を加えず、ACアダプタ（オプション品）本体を持って抜いてください。

ACアダプタ（オプション品）のコードを引っ張るとコードが傷つき、火災、やけど、感電などの原因となります。



指示

本機にACアダプタ（オプション品）を抜き差しする場合は、コードを引っ張るなど無理な力を加えず、接続する端子に対してまっすぐ抜き差ししてください。

正しく抜き差ししないと、火災、やけど、けが、感電などの原因となります。



指示

充電端子が曲がるなど変形した場合は、ただちに使用をやめてください。また、変形を元に戻しての使用もやめてください。

充電端子のショートにより、火災、やけど、けが、感電などの原因となります。



電源プラグを抜く

使用しない場合は、電源プラグをコンセントから抜いてください。

電源プラグを差したまま放置すると、火災、やけど、感電などの原因となります。



電源プラグを抜く

水などの液体（飲料水、汗、海水、ベットの尿など）が付着した場合は、ただちに電源プラグをコンセントから抜いてください。

付着物などによるショートにより、火災、やけど、感電などの原因となります。



電源プラグを抜く

お手入れの際は、電源プラグをコンセントから抜いて行ってください。

抜かずに行うと、火災、やけど、感電などの原因となります。

△ 注意



禁止

コンセントにつないだ状態でACアダプタ（オプション品）に継続して触れないでください。

やけどなどの原因となります。

SIMカードの取り扱いについて

△ 注意



指示

SIMカードを取り扱う際は指などの体の一部を傷つけないよう、切断面にご注意ください。

切断面が鋭利になっている場合があり、けがなどの原因となります。

SIM取り出し用ピン（試供品）の取り扱いについて

⚠ 警告



禁止

SIM取り出し用ピン（試供品）の先端部は、尖っています。本人や他の人に向けて使用しないでください。本人や他の人に当たり、けがや失明の原因となります。

⚠ 注意



指示

SIM取り出し用ピン（試供品）の使用により、皮膚に異状を感じたときはただちに使用を止め、皮膚科専門医へご相談ください。

お客様の体質や体調によっては、かゆみ/かぶれ/湿疹などが生じる場合があります。各箇所の材質については、「使用材料」(→P.19)を参照してください。



指示

SIM取り出し用ピン（試供品）は、乳幼児の手の届かない場所に保管してください。誤って飲み込むと、窒息や傷害などの原因となります。

医用電気機器近くでの取り扱いについて

⚠ 警告



指示

植込み型心臓ペースメーカーおよび植込み型除細動器などの医用電気機器を装着されている場合は、装着部から本機を15cm以上離して携行および使用してください。電波により医用電気機器の作動に悪影響を及ぼす原因となります。



指示

自宅療養などにより医療機関の外で、植込み型心臓ペースメーカーおよび植込み型除細動器以外の医用電気機器を使用される場合には、電波による影響について個別に医用電気機器メーカーなどにご確認ください。電波により医用電気機器の作動に悪影響を及ぼす原因となります。



指示

身動きが自由に取れないなど、周囲の方と15cm未満に近づく恐れがある場合には、事前に本機を電波の出ない状態に切り替えてください（機内モードまたは電源オフなど）。

付近に植込み型心臓ペースメーカーおよび植込み型除細動器などの医用電気機器を装着している方がいる可能性があります。電波により医用電気機器の作動に悪影響を及ぼす原因となります。



指示

医療機関内における本機の使用については、各医療機関の指示に従ってください。

電波により医用電気機器の作動に悪影響を及ぼす原因となります。

使用材料

■ Redmi Note 10T本体

使用箇所	材質	表面処理
赤外線センサー	アクリル樹脂	—
SIMカード/SDカードトレイ	ポリカーボネート樹脂 (30%ガラス繊維を含む) /ステンレススチール	塗装/—
SIMカード/SDカードトレイパッキン	シリコン樹脂	—
ディスプレイ面	ガラス	AFコーティング
ディスプレイ面の周囲	ポリカーボネート樹脂 (20%ガラス繊維を含む)	—
リアカメラレンズ	ガラス	AFコーティング
リアカメラ裝飾リング	ポリカーボネート樹脂 (20%ガラス繊維を含む)	塗装
フラッシュ/ライト	アクリル樹脂	—
音量キー	アルミニウム	アルマイト
電源キー/指紋認識センサー	エポキシ樹脂	UV塗装
外部ケース (側面)	ポリカーボネート樹脂 (20%ガラス繊維を含む)	塗装
外部ケース (背面)	ポリカーボネート樹脂 +アクリル樹脂	塗装+アンチグレアコーティング +シリアル印刷

■ SIM取り出し用ピン (試供品)

使用箇所	材質	表面処理
SIM取り出し用ピン	ステンレス	—

■ ソフトケース (試供品)

使用箇所	材質	表面処理
ソフトケース	熱可塑性ポリウレタン樹脂	—

お願いとご注意

お取り扱いについて

■ 本機、SIM取り出し用ピン (試供品)、ソフトケース (試供品) の取り扱いについて (共通)

- 水を掛けないでください。
ACアダプタ (オプション品) は防水仕様にはなっておりません。風呂場など、湿気の多い場所でのご使用や、雨などがかかることはおやめください。また身に付けている場合、汗による湿気により内部が腐食し故障の原因となります。調査の結果、これらによる濡れによる故障と判明した場合、保証対象外となり修理できないことがありますので、あらかじめご了承ください。なお、保証対象外ですので修理を実施できる場合でも有料修理となります。
- 極端な高温、低温、多湿、粉塵の多い場所では使用したり、保管したりしないでください。
周囲温度5℃~35℃、湿度35%~85%の範囲内でご使用ください。
- 充電は、適正な周囲温度 (15℃~35℃) の場所で行ってください。
- 次のような場所では、使用しないでください。
 - 湿度が高い場所、ほこりが多い場所、または振動の多い場所
 - 一般の電話機やテレビ、ラジオなどの近く
- 分解や改造、修理をしないでください。故障の原因となります。
- 本機が熱くなった場合は使用を一時的にやめてください。高温状態の本機と長時間接触した場合、低温やけどを生じる恐れがあります。
- 本機の清掃には、エタノール、シンナー剤、ベンゼンなどを使用しないでください。油、付着物、簡単に取れないその他の汚れがある場合、柔らかくて乾いた布を使用して清掃してください。
- 電子レンジやヘアドライヤーなどを使用して、本機などを乾燥させないでください。
- 端子は時々乾いた綿棒などで清掃してください。端子が汚れていると接触が悪くなり、電源が切れたり充電不十分の原因となります。また、清掃する際には端子の破損に十分ご注意ください。

■ 内蔵電池について

- 電池は本体に内蔵されており、取り外せません。
- 内蔵電池の交換は、ソフトバンクショップなどで、本機をお預かりして有料にて承ります。ソフトバンクショップもしくはお問い合わせ先 (→P.46) へご相談ください。火災や爆発などの恐れがありますので、お客様自身での交換はしないでください。

- 本機の内蔵電池は、リチウムイオン電池です。



Li-ion00

- リチウムイオン電池はリサイクル可能な貴重な資源です。不要になりました電話機本体、電池、および充電器は、家庭ゴミとして捨てず、お近くのモバイル・リサイクル・ネットワークのマークのあるお店へお持ちください。

■ 充電について

- ACアダプタ（オプション品）を使用して充電してください。その他の充電器を使用すると、内蔵電池の漏液、発熱、火災を生じる場合があります。その他の充電器を使用して生じた事故や問題に対する責任につきましては一切負いかねますので、ご了承ください。
- 本機にACアダプタ（オプション品）を接続する際、うまく取り付けや接続ができない場合は、無理に行わないでください。
- ACアダプタ（オプション品）のプラグが傷んだり、コンセントの差し込みがゆるかったりするときは使用しないでください。
- 本機は12時間以上充電しないでください。





■ 安全運転のために

- 運転中の利用は危険です。本機を使用する国や地域の法律、規則に従ってください。使用する際は、車を安全なところに停車させてご利用ください。

■ ディスプレイ（タッチパネル）について

- 本機のディスプレイはタッチパネルになっており、指で直接触れて操作します。
- タッチパネルは指で軽く触れるように設計されています。指で強く押しつたり、先の尖ったもの（爪／ボールペン／ピンなど）を押し付けたりしないでください。
- 次の場合はタッチパネルに触れても動作しないことがあります。また、誤動作の原因となりますのでご注意ください。
 - － 手袋をしたままでの操作
 - － 爪の先での操作
 - － 異物を操作面にのせたままでの操作
 - － 保護シートやシールなどを貼り付けての操作
 - － タッチパネルに水滴が付着または結露している状態での操作
 - － 濡れた指または汗で湿った指での操作
 - － 水中での操作

■ 緊急速報メールについて



- お買い上げ時、受信設定は有効に設定されています。
- 「常に最大音量で通知音を鳴らす」を無効にすると、サイレントモード設定中は警告音は鳴動しません。無効にするには、次の操作を行ってください。
ホーム画面で （設定）→ [画面ロックとセキュリティ] → [緊急速報メール] → [常に最大音量で通知音を鳴らす]（ 表示）
- サイレントモードの設定に関わらず、バイブレーションは動作します。バイブレーションを動作させないようするには、次の操作を行ってください。
ホーム画面で （設定）→ [画面ロックとセキュリティ] → [緊急速報メール] → [バイブレーション]（ 表示）
- 通話中、通信中および電波状態が悪い場合は受信できない場合があります。
- お客様のご利用環境・状況によっては、お客様の現在地と異なるエリアに関する情報が受信される場合、または受信できない場合があります。
- 受信設定を有効にしている場合は、待受時間が短くなることがあります。
- 当社は情報の内容、受信タイミング、情報を受信または受信できなかったことに起因した事故を含め、本サービスに関連して発生した損害については、一切責任を負いません。

■ 音量について

- 耳を傷める恐れがあるため、長時間にわたって大音量で聴き続けしないでください。



■ 技術基準適合証明について

- 本機は、電波法に基づく小電力データ通信システムの無線局の無線設備として、技術基準適合証明を受けており、次の操作で「技術適マーク 」を確認できます。
ホーム画面で （設定）→ [デバイス情報] → [認証]
- 本機は、技術基準適合証明を受けていますので、本機を分解／改造すると法律で罰せられることがあります。

Bluetooth®/Wi-Fi (無線LAN) 機能について

- 本機はすべてのBluetooth®/Wi-Fi (無線LAN) 対応機器との接続/動作を保証するものではありません。
- Bluetooth®/Wi-Fi (無線LAN) 機能を使用した通信時のセキュリティとして、Bluetooth®/Wi-Fi (無線LAN) の標準規格に準拠したセキュリティ機能に対応しておりますが、使用環境や設定内容などによってはセキュリティが十分でない場合があります。Bluetooth®/Wi-Fi (無線LAN) 機能で通信を行う際はご注意ください。
- Bluetooth®/Wi-Fi (無線LAN) 通信時に発生したデータおよび情報の漏洩につきましては、責任を負いかねますので、あらかじめご了承ください。

■ 周波数帯 (2.4GHz帯) について

本機のBluetooth®機能/Wi-Fi (無線LAN) 機能が使用する周波数帯は、次のとおりです。

2.4FH8/XX8/DS4/OF4

- 2.4 : 2400MHz帯を使用する無線設備を表します。FH/XX/DS/OF : 変調方式がFH-SS、その他の方式、DS-SS、OFDMであることを示します。
- 4 : 想定される与干渉距離が40m以下であることを示します。
- 8 : 想定される与干渉距離が80m以下であることを示します。
- ■ ■ : 2402~2482MHzの全帯域を使用し、かつ移動体識別装置の帯域を回避可能であることを意味します。

利用可能なチャンネルは国により異なります。航空機内での使用は、事前に各航空会社へご確認ください。

■ 周波数帯 (5GHz帯) について

本機は、5GHzの周波数帯において、5.2GHz帯 (W52)、5.3GHz帯 (W53)、5.6GHz帯 (W56) の3種類の帯域を使用できます。

- 5.2GHz帯 (W52/36、40、44、48ch)
- 5.3GHz帯 (W53/52、56、60、64ch)
- 5.6GHz帯 (W56/100、104、108、112、116、120、124、128、132、136、140、144ch)

5.2/5.3GHz帯無線LANの屋外利用は法律で禁止されています (5.2GHz帯高出力データ通信システムのアクセスポイント/中継局と通信する場合を除く)。

■ 使用上のご注意

本機のBluetooth®/Wi-Fi (無線LAN) 機能の使用周波数帯では、電子レンジなどの家庭用電化製品や産業・科学・医療用機器のほか工場の製造ラインなどで使用されている移動体識別用の構内無線局 (免許を要する無線局) および特定小電力無線局 (免許を要しない無線局) ならびにアマチュア無線局 (免許を要する無線局) が運用されています。

1. Bluetooth®/Wi-Fi (無線LAN) 機能を使用する前に、近くで移動体識別用の構内無線局および特定小電力無線局ならびにアマチュア無線局が運用されていないことを確認してください。
2. 万一、Bluetooth®/Wi-Fi (無線LAN) 機能の使用にあたり、本機から移動体識別用の構内無線局に対して有害な電波干渉の事例が発生した場合に、速やかに使用周波数を変更するか、使用を中断して混信回避のための処置 (パーティションの設置など) を行うなど、電波干渉をしないようにしてください。
3. その他、本機から移動体識別用の特定小電力無線局またはアマチュア無線局に対して電波干渉の事例が発生した場合など何かお困りのことが起きたときは、お問い合わせ先 (→P.46) までお問い合わせください。

■ Bluetooth®とWi-Fi (無線LAN) 対応機器との電波干渉について

Bluetooth®とWi-Fi (IEEE802.11b/g/n) は同一周波数帯 (2.4GHz) を使用するため、Wi-Fi (無線LAN) のアクセスポイントや対応機器の近くでBluetooth®を使用すると、電波干渉が発生し、通信速度の低下や接続不能の原因になる場合があります。この場合、本機およびBluetooth®接続する対応機器を離れた場所でお使いいただくか、またはWi-Fi (無線LAN) 対応機器の電源を切るなど、電波干渉による障害を防ぐようにしてください。

■ Wi-Fi (無線LAN) について

電気製品・AV・OA機器などの磁気を帯びているところや電磁波が発生しているところで使用しないでください。

- 磁気や電気雑音の影響を受けると雑音が大きくなったり、通信ができなくなることがあります。特に電子レンジ使用時には影響を受けることがあります。
- テレビ、ラジオなどに近いと受信障害の原因となったり、テレビ画面が乱れることがあります。
- 近くに複数のWi-Fi (無線LAN) アクセスポイントが存在し、同じチャンネルを使用しているとき、正しく検索できない場合があります。

eSIMをダウンロードする

eSIMは、端末内にあらかじめ埋め込まれた本体一体型のSIMです。eSIM対応端末であればUSIMカードのように本体にSIMカードを差し替えることなく、ご契約と設定のみで回線をご利用いただくことができます。

- ① ホーム画面で  (設定) → [SIMカードとモバイルネットワーク] → [アクティブ化] → [携帯通信会社を追加]
- ② [代わりにSIMをダウンロードしますか?] → [次へ]
- ③ QRコードをスキャン → [有効化] → 携帯通信会社から提供された確認コードを入力 → [続行] → [完了]

SIMカードについて

SIMカードは、お客様の電話番号や情報などが記憶されたICカードです。

- SIMカードの取り付け/取り外しは、必ず本機の電源を切った状態で行ってください。

■ SIMカードを取り付ける

- ① SIM取り出し用ピン (試供品) をトレイ取り出し穴にまっすぐ差し込む

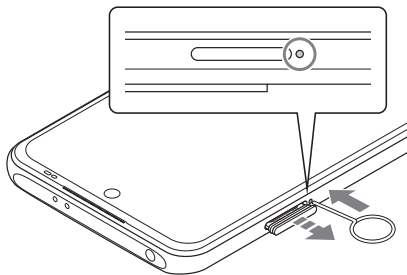

- ② SIMカード/SDカードトレイをまっすぐ引き出す

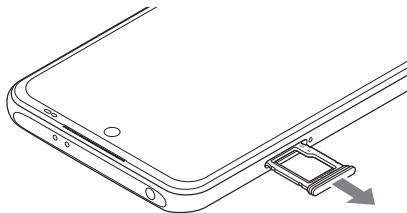

③ SIMカードをSIMカード/SDカードトレイに取り付ける

- SIMカードの向き（切り欠き部分/IC（金属）部分を下）に注意して、ゆっくりと取り付けます。
- SIMカードがSIMカード/SDカードトレイから浮かないように、確実にはめ込んでください。

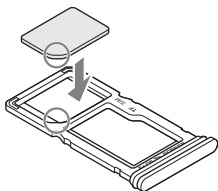

④ SIMカード/SDカードトレイをSIMカード/SDカード挿入口にまっすぐ差し込む

- ○部分をしっかりと押し、本体とSIMカード/SDカードトレイにすき間がないことを確認してください。

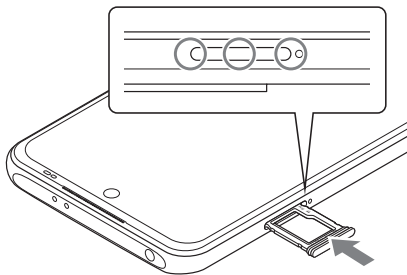

■ SIMカードを取り外す

- ① SIM取り出し用ピン（試供品）をトレイ取り出し穴にまっすぐ差し込む（→P.26）
- ② SIMカード/SDカードトレイをまっすぐ引き出す（→P.26）
- ③ SIMカードをSIMカード/SDカードトレイから取り外す

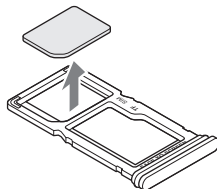

④ SIMカード/SDカードトレイをSIMカード/SDカード挿入口にまっすぐ差し込む（→P.27）

- ○部分をしっかりと押し、本体とSIMカード/SDカードトレイにすき間がないことを確認してください。

SDカードについて

データをSDカードに保存したり、SDカード内のデータを本機に取り込んだりできます。SDカードは互換性のあるほかの機器でも使用できます。

- SDカードの取り付け／取り外しは、必ず本機の電源を切った状態で行ってください。

■ SDカードを取り付ける

- ① SIM取り出し用ピン（試供品）をトレイ取り出し穴にまっすぐ差し込む（→P.26）
- ② SIMカード／SDカードトレイをまっすぐ引き出す（→P.26）
- ③ SDカードをSIMカード／SDカードトレイに取り付ける
 - SDカードの向き（金属端子面を下）に注意して、ゆっくりと取り付けます。
 - SDカードがSIMカード／SDカードトレイから浮かないように、確実にはめ込んでください。

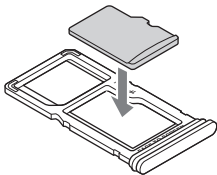

- ④ SIMカード／SDカードトレイをSIMカード／SDカード挿入口にまっすぐ差し込む（→P.27）
 - ○部分をしっかりと押し、本体とSIMカード／SDカードトレイにすき間がないことを確認してください。

■ SDカードを取り外す

- ① SIM取り出し用ピン（試供品）をトレイ取り出し穴にまっすぐ差し込む（→P.26）
- ② SIMカード／SDカードトレイをまっすぐ引き出す（→P.26）
- ③ SDカードをSIMカード／SDカードトレイから取り外す

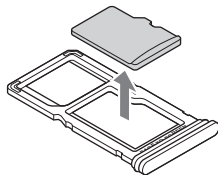

- ④ SIMカード／SDカードトレイをSIMカード／SDカード挿入口にまっすぐ差し込む（→P.27）
 - ○部分をしっかりと押し、本体とSIMカード／SDカードトレイにすき間がないことを確認してください。

電源操作について

■ 電源を入れる

① 電源キーを5秒以上長押し

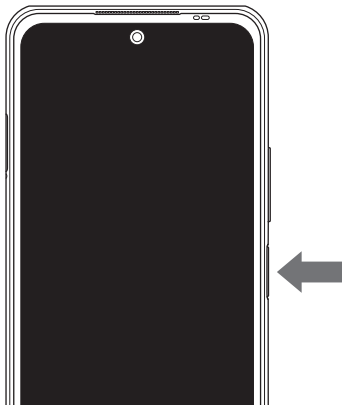

■ 電源を切る

① 電源キーを1秒以上長押し

② (電源オフ) → (タップして電源オフ)

強制再起動について

画面が動かなくなったり、通常の操作で電源が切れなくなったりしたときに、電源キーを5秒以上長押しすると、強制的に本機を再起動することができます。

防水／防塵性能に関するご注意

本機は、SIMカード／SDカード挿入口のカバーが完全に装着された状態で保護等級（JIS C 0920）のIPX8相当^{※1}の防水性能およびIP6X相当^{※2}の防塵性能を有しております（当社試験方法による）。

正しくお使いいただくために、「注意事項について」の内容をよくお読みになってからご使用ください。記載されている内容を守らずにご使用になると、浸水や砂・異物などの混入の原因となり、発熱・発火・感電・傷害・故障のおそれがあります。

※1 IPX8相当とは、常温で水道水、かつ静水の水深1.5mの水槽に静かに本機を沈めた状態で約30分間、水底に放置しても本体内部に浸水せず、電話機としての性能を保つことです。

※2 IP6X相当とは、直径75μm以下の塵埃（じんあい）が入った装置に電話機を8時間入れて攪拌（かくはん）させ、取り出したときに電話機の内部に塵埃が侵入しない機能を有することを意味します。

すべての状況での動作を保証するものではありません。お客様の取り扱いの不備による故障と認められた場合は、保証の対象外となります。

注意事項について

- SIMカード／SDカード挿入口のカバーをしっかり閉じた状態にしてください。完全に閉まっていることで防水／防塵性能が発揮されます。
- 手や本機が濡れている状態でのSIMカード／SDカード挿入口のカバーの開閉は絶対にしないでください。
- 水道水以外の液体（海水、プールの水、温泉の湯、石けん、洗剤、入浴剤の入った水、アルコール、ジュース、調味料など）に浸けたり、かけたりしないでください。また、ペットの尿がかかる場所での使用はしないでください。かかった場合には、速やかに水道水で洗い流してください。
- 砂浜などの上に直に置かないでください。受話口／スピーカー、送話口／マイク、スピーカー、セカンドマイクなどに砂などが入り音が小さくなったり、本体内に砂などが混入したりすると発熱や故障の原因となります。
- 水中で使用しないでください。
- 風呂場、台所など、湿気の多い場所での長時間の使用、保管はしないでください。

- 水抜き後も、水分が残っている場合があります。ご使用にはさしつかえありませんが、濡れては困るものものそばには置かないでください。また、衣服やかばんの中などを濡らすおそれがありますのでご注意ください。
- 受話口／スピーカー、送話口／マイク、スピーカー、セカンドマイクに水がたまり、一時的に音が聞こえにくくなった場合は水抜きを行ってください。
- 耐水圧設計ではないので高い水圧を直接かけたり、長時間水中に沈めたりしないでください。
- 洗濯機や超音波洗浄機などで洗わないでください。
- 湯船には浸けないでください。耐熱設計ではありません。
- 急激な温度変化は、結露が発生し、故障の原因となります。寒い場所から暖かい風呂場などに本機を持ち込むときは、本体が常温になってから持ち込んでください。
- 本機は水に浮きません。

■ SIMカード／SDカード挿入口のカバーについて

- SIMカード／SDカード挿入口のカバーはしっかりと閉じた状態にしてください。接触面に微細なゴミ（髪の毛1本など）がわずかでも挟まると水や粉塵が侵入する原因となります。
- SIMカード／SDカード挿入口のカバーを開閉する際は手袋などをしたまま操作しないでください。接触面は微細なゴミ（髪の毛1本など）がわずかでも挟まると水や粉塵が侵入する原因となります。カバーを閉じる際、わずかでも水滴・汚れなどが付着している場合は、乾いた清潔な布で拭き取ってください。
- SIMカード／SDカード挿入口のカバーに劣化・破損があるときは、防水／防塵性能を維持できません。

■ SIMカード／SDカード挿入口のカバーの閉じかた

- 矢印の方向へトレイを奥まで押し込んで○部分をしっかりと押し、本体とカバーにすき間がないことを確認してください。

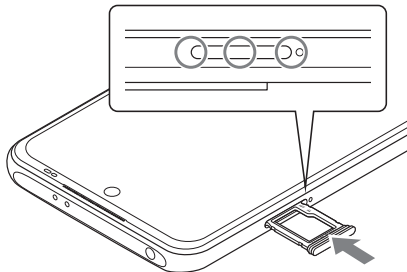

■ 水以外が付着した場合

- 万一、水以外（海水・洗剤・アルコール・ジュースなど）が付着してしまった場合、すぐに水で洗い流してください。
- やや弱めの水流（6リットル／分未満）で蛇口やシャワーより約10cm離れた位置で常温（5℃～35℃）の水道水で洗えます。
- 汚れた場合、ブラシなどは使用せず、SIMカード／SDカード挿入口のカバーが開かないように押さえながら手で洗ってください。

■ 水に濡れた後は

- 水濡れ後は水抜きをし、乾いた清潔な布で水を拭き取ってください。
- 寒冷地では本機に水滴が付着していると、凍結することがあります。凍結したまま使用すると故障の原因となります。水滴が付着したまま放置しないでください。

■ ゴムパッキンについて

- SIMカード／SDカード挿入口のカバー周囲のゴムパッキンは、防水／防塵性能を維持するため大切な役割をしています。傷つけたり、はがしたりしないでください。
- SIMカード／SDカード挿入口のカバーを閉める際はゴムパッキンを噛み込まないようにご注意ください。噛み込んだまま無理に閉めようとすると、ゴムパッキンが傷つき、防水／防塵性能が維持できなくなる場合があります。接触面に微細なゴミ（髪の毛1本など）がわずかでも挟まると水や粉塵が侵入する原因となります。
- 水以外の液体（アルコールなど）が付着した場合は耐久性能を維持できなくなる場合があります。
- SIMカード／SDカード挿入口のカバーのすき間に、先のとがったものを差し込まないでください。本体が破損・変形したり、ゴムパッキンが傷ついたりするおそれがあり、水や粉塵が侵入する原因となります。

■ 部品の交換について

- 防水／防塵性能を維持するための部品は、異常の有無に関わらず2年ごとに交換することをおすすめします。部品の交換については、お近くのソフトバンクショップもしくはお問い合わせ先（→P.46）までお問い合わせください。

■ 耐熱性について

- 熱湯に浸けたり、熱湯をかけたりしないでください。また、サウナでの使用やドライヤーなどで熱風を当てないでください。本機は耐熱設計ではありません。

■ 衝撃について

- 本機は耐衝撃性能を有していません。落下させたり、衝撃を与えたりしないでください。また、受話口／スピーカー、送話口／マイク、スピーカー、セカンドマイク、USB Type-C接続端子、イヤホンマイク接続端子などをとがったものでつつかないでください。本体が破損・変形するおそれがあり、水や粉塵が侵入する原因となります。

水抜きについて

そのまま使用すると衣服やかばんなどを濡らす場合や音が聞こえにくくなる場合があります。次の手順で水抜きを行ってください。

- ① 本体に付着した水分を乾いた布などでよく拭き取ってください。



- ② 本機をしっかりと持ち、図のように矢印の方向に各20回程度振り（左図）、上下の向きを変え、再度20回程度振ってください（右図）。

※本機を振るときは、周囲の安全を確認し、落とさないようにしっかりと握ってください。

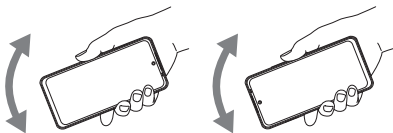

③ 本機内部より出てきた水分を乾いた布などで拭き取ってください。

※ 必ず次の部分にたまった水を拭き取ってください。

- 受話口／スピーカ
- 送話口／マイク
- スピーカ
- USB Type-C接続端子
- セカンドマイク
- イヤホンマイク接続端子
- 電源キー／指紋認識センサー
- 音量キー
- SIMカード／SDカード挿入口のカバー

※ 布などに押し付けるように下向きにして拭き取ってください。

※ 上下の向きを変えて拭き取ってください。

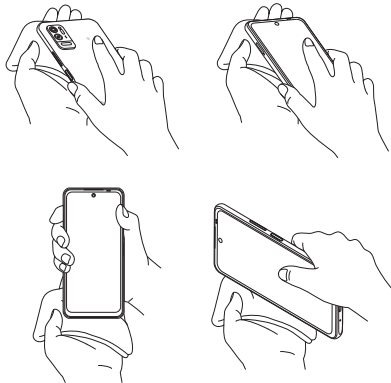

④ 乾いたタオル・布などを下に敷き、2～3時間程度常温で放置して乾燥させてください。

※ 乾燥が不十分な場合、音が聞こえにくくなります。十分に乾燥させてからご使用ください。

充電のときは

指定のACアダプタ（オプション品）は、防水／防塵性能を有しておりません。充電時および充電後には次の点をご確認ください。

- 本機が濡れている状態では絶対に充電しないでください。火災、やけど、けが、感電などの原因となります。
- 本機が濡れていないかご確認ください。水に濡れた後に充電する場合は、よく水抜きをして乾いた清潔な布などで拭き取ってから充電してください。
- 濡れた手で指定のACアダプタ（オプション品）に触れないでください。感電の原因となります。
- 指定のACアダプタ（オプション品）は、水のかからない状態で使用し、風呂場、シャワー室、台所、洗面所などの水周りでは使用しないでください。火災・やけど・感電・故障の原因となります。また、充電しないときでも、風呂場などに持ち込まないでください。火災・やけど・感電・故障の原因となります。

知的財産権について

著作権・肖像権について

お客様が本機を利用して撮影またはウェブサイトからダウンロードなどにより取得した文章、画像、音楽、ソフトウェアなど第三者が著作権を有するコンテンツは、私的使用目的の複製や引用など著作権法上認められた場合を除き、著作権者に無断で複製、改変、公衆送信などすることはできません。

実演や興行、展示物などには、私的使用目的であっても撮影または録音を制限している場合がありますのでご注意ください。また、お客様が本機を利用して本人の同意なしに他人の肖像を撮影したり、撮影した他人の肖像を本人の同意なしにウェブサイトに掲載するなどして不特定多数に公開することは、肖像権を侵害する恐れがありますのでご注意ください。

商標について

本書に記載している会社名、製品名は、各社の商標または登録商標です。

- SoftBankおよびソフトバンクの名称、ロゴは、日本国およびその他の国におけるソフトバンクグループ株式会社の登録商標または商標です。
- Yahoo!、ヤフー、Yahoo! JAPANのロゴ、Y!のロゴは、ヤフー株式会社の日本国内における登録商標または商標です。
- Bluetooth®とBluetooth ロゴは、Bluetooth SIG, INC.の登録商標であり、ライセンスに基づいて使用しています。



- Wi-Fi®, Wi-Fi Direct®はWi-Fi Allianceの商標または登録商標です。



- Excel®, PowerPoint®は、米国Microsoft Corporationの米国及びその他の国における商標または登録商標です。
- Microsoft® Word、Microsoft® Officeは、米国Microsoft Corporationの商品名称です。
- microSDロゴ、microSDHCロゴ、microSDXCロゴはSD-3C, LLCの商標です。

- USB Type-C®はUSB Implementers Forumの登録商標です。
- FeliCaは、ソニー株式会社が開発した非接触ICカードの技術方式です。
- FeliCaは、ソニーグループ株式会社またはその関連会社の登録商標または商標です。
- 🌀は、フェリカネットワークス株式会社の登録商標です。
- NFCはNFC Forum, Inc.の米国およびその他の国における商標または登録商標です。
- Google、Google ロゴ、Android、Google Play、Google Play ロゴ、Gmail、Gmail ロゴ、Google マップ、Google マップロゴ、Google Calendar、Google Calendar ロゴ、YouTube、YouTube ロゴ、Google ドライブ、Google ドライブ ロゴ、Google アシスタント、Google アシスタントロゴ、Google フォト、Google フォトロゴ、Google Duo、Google Duo ロゴ、Google Playムービー&TV ロゴ、Google Chrome、Google Chrome ロゴ、Google レンズ、Google レンズロゴは、Google LLCの商標または登録商標です。
- QRコードは(株)デンソーウェーブの登録商標です。
- おサイフケータイは、株式会社NTTドコモの登録商標です。
- FacebookおよびFacebookロゴはFacebook, Inc.の商標または登録商標です。
- Netflixは、Netflix, Inc.の登録商標です。
- Corning® Gorilla® GlassロゴはCorning Incorporatedの商標または登録商標です。

CORNING Gorilla® Glass

- その他、本書で登録するシステム名、製品名は、一般に各開発メーカーの登録商標あるいは商標です。なお、本文中では、TM、®マークを省略している場合があります。
- 本書に明示されていないすべての権利は、その所有者に帰属します。

免責事項について

- Xiaomiは開発を常に行っており、本書記載のあらゆる製品について予告なく変更・改良する権利を留保しています。本書の記載内容は全て「現状有姿」にて提供します。適用法が要求する場合を除き、本書の正確さ、信頼性、または内容に関して明示的にも黙示的にもいかなる保証をしません。
- 適用法で許容される最大限の範囲において、Xiaomiまたはそのライセンサーは、いかなる場合でも、データもしくは取引のいかなる逸失、またはいかなる特別損害、付随的損害、結果的損害、もしくは間接的損害について、その原因を問わず、責任を負いません。

本製品の比吸収率（SAR）について

本項目における【A101XM】とは、本機【Redmi Note 10T】を示しています。

この機種【A101XM】の携帯電話機は、国が定めた電波の人体吸収に関する技術基準および国際ガイドラインに適合しています。

本製品の比吸収率（SAR）については、取扱説明書/オンラインマニュアルを参照してください。

<https://www.softbank.jp/mobile/support/product/redmi-note-10t/>

暗証番号について

本機のご利用にあたっては、交換機用暗証番号が必要になります。交換機用暗証番号：ご契約時の4桁の暗証番号で、オプションサービスを一般電話から操作する場合などに必要な番号です。

- 交換機用暗証番号はお忘れにならないようご注意ください。万一お忘れになった場合は、所定の手続きが必要になります。詳しくは、お問い合わせ先（→P.46）までご連絡ください。
- 暗証番号は、他人に知られないようご注意ください。他人に知られ悪用されたときは、その損害について当社は責任を負いかねますので、あらかじめご了承ください。

PINコード設定

PINコードとは、SIMカード/eSIMの暗証番号です。第三者による本機の無断使用を防ぐために使用します。お買い上げ時は「9999」に設定されています。

- PINコードの入力を3回間違えると、PINロック状態となります。その際は、PINロック解除コード（PUKコード）が必要となります。
- PUKコードについては、お問い合わせ先（→P.46）までご連絡ください。
- PUKコードを10回間違えると、SIMカード/eSIMがロックされ、本機が使用できなくなります。その際には、ソフトバンクにてSIMカード/eSIMの再発行（有償）が必要となります。

PINコードを有効にする（SIMカード/eSIMをロック）

PINコードを有効にすることで、SIMカードを本機に取り付けた状態/eSIMが有効な状態で電源を入れたとき、PINコードを入力する画面を表示するように設定できます。

- ① ホーム画面で （設定） → **【画面ロックとセキュリティ】** → **【プライバシー】** → **【Softbank】**
- ② **【SIM カードをロック】** → **【PINコードを入力】** → **【OK】**

PINコードを変更する

PINコードの変更は、PINコードを有効にしている場合のみ操作できます。

- ① ホーム画面で （設定） → **【画面ロックとセキュリティ】** → **【プライバシー】** → **【Softbank】**
- ② **【SIM PINの変更】** → **【現在のPINコードを入力】** → **【OK】**
- ③ **【新しいPINコードを入力】** → **【OK】** → **【新しいPINコードを再度入力】** → **【OK】**

ソフトウェア更新

ネットワークを利用してソフトウェア更新が必要かどうかを確認し、必要などときには更新ができます。

- 確認／更新には、通信料はかかりません。
- 更新が完了するまで、本機は使用できません。ソフトウェア更新には時間がかかることがあります。
- ソフトウェア更新を実行する前に電池残量が十分かご確認ください。
- ソフトウェア更新は電波状態のよいところで、移動せずに行ってください。
- 本機の状況（故障・破損・水漏れなど）によっては、保存されているデータが破棄されることがあります。必要なデータは、ソフトウェア更新前にバックアップしておくことをおすすめします。なお、データが消失した場合の損害につきましては、当社は責任を負いかねますので、あらかじめご了承ください。
- ソフトウェア更新中は、ほかの機能は操作できません。
- ソフトウェア更新中は絶対にSIMカードを取り外したり、電源を切ったりしないでください。更新に失敗することがあります。
- ソフトウェア更新に失敗すると、本機が使用できなくなる場合があります。その場合はお問い合わせ先（→P.46）までご連絡ください。

ソフトウェアを更新する

① ホーム画面で (設定)

② [デバイス情報] → [MIUIバージョン]

③ [アップデートをチェック]

- 新しいソフトウェアがあるか確認します。
- 以降は、画面の指示に従って操作してください。
- ソフトウェア更新後に再起動しなかったときは、強制再起動（→P.31）してください。それでも再起動しないときは、お問い合わせ先（→P.46）にご相談ください。

保証とアフターサービス

保証について

- 保証期間は、本製品を新規でお買い上げいただいた日より1年間です。
- 修理規定に基づき無料修理を行います。修理規定はソフトバンクのウェブサイトでご確認頂けます。
<https://cdn.softbank.jp/mobile/set/common/pdf/legal/spguide/common/warranty.pdf>
- 保証対象部分は本体です。ケーブル類等や試供品については修理規定の対象外となります。

- 本製品の故障、誤動作または不具合などにより、通話などの機会を逸したために、お客様、または第三者が受けられた損害につきましては、当社は責任を負いかねますのであらかじめご了承ください。
- 故障または修理により、お客様が登録／設定した内容が消失／変化する場合がありますので、大切な電話帳などは控えをとっておかれることをおすすめします。なお、故障または修理の際に本機に登録したデータ（電話帳／画像／サウンドなど）や設定した内容が消失／変化した場合の損害につきましては、当社は責任を負いかねますのであらかじめご了承ください。
- 本製品を分解／改造すると、電波法にふれることがあります。また、改造された場合は修理をお引き受けできませんので、ご注意ください。

アフターサービスについて

修理を依頼される場合、お問い合わせ先（→P.46）または最寄りのソフトバンクショップへご相談ください。

その際できるだけ詳しく異常の状態をお聞かせください。

- 保証期間中は修理規定に基づいて修理いたします。

お問い合わせ先

お困りのときや、ご不明な点などございましたら、お気軽に下記お問い合わせ窓口までご連絡ください。

■ 各種手続き (My SoftBank)

待ち時間0分で、いつでも簡単手続き可能です。利用料金/データ量の確認・プラン等各種変更ができます。

<https://u.softbank.jp/2HHEHkw>



■ カスタマーサポート

機種ごとの操作やサービス内容などのお困りごと・お問合せ内容に応じて、最適な解決方法をご案内します。

<https://u.softbank.jp/3i5JjAB>



ソフトバンク カスタマーサポート

検索



2021年12月 第1版発行

ソフトバンク株式会社

ご不明な点はお求めになった

ソフトバンク携帯電話取扱店にご相談ください。

機種名:Redmi Note 10T

輸入元:Xiaomi Technology Japan Co., Ltd.

製造元:Xiaomi Communications Co., Ltd.

